

■ 工事範囲を示す

配置図 1/1,000

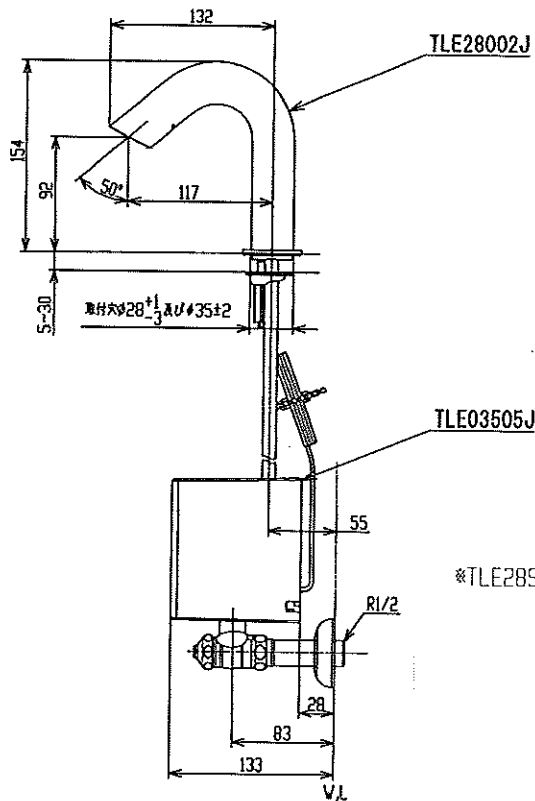
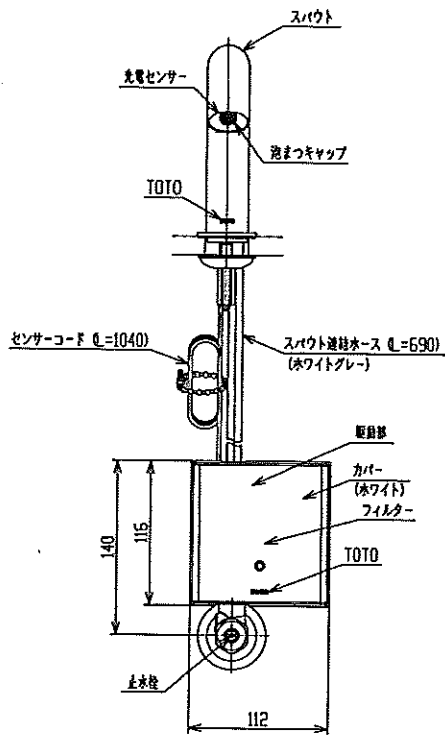
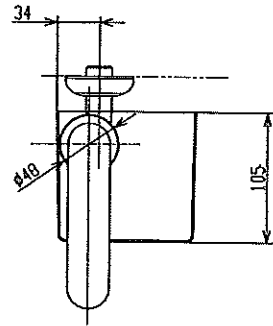

\*TLE28SS1Wのセット内訳は、TLE28002J+TLE03505Jです。

<単水栓>

水栓取付脚 : TN154

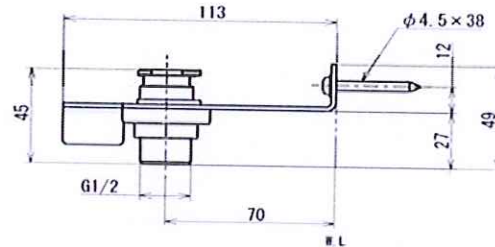

(単位 : mm)

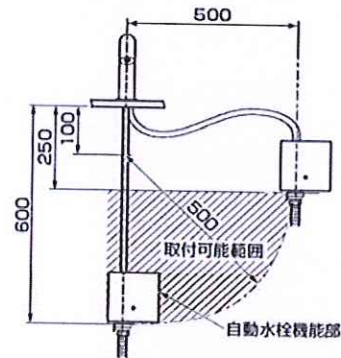

<サーモスタット混合水栓>

水栓取付脚 : TLN01006J

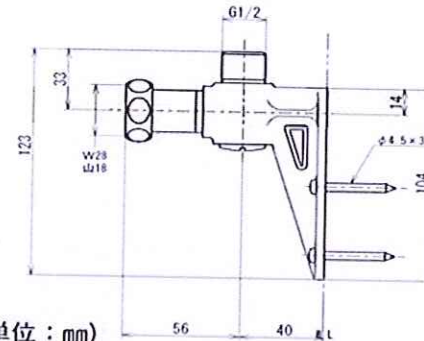

(単位 : mm)

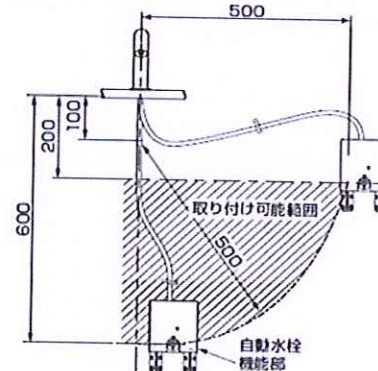

※継手ユニット (THD31) を使用する事により最大250mm延長する事ができます。  
 ※センサーコードの届く範囲内で延長してください。

- 既設立水栓 (TL605A他) や旧型自動水栓から自動水栓 (TLE28SS1W他) への取り替えができます。
- 既設の配管や配線などが干渉し、止水栓から直接に配管接続ができない場合に、既設の配管などを避けて設置可能な給水脚です。
- 単水栓用はTN154, サーモスタット混合水栓用はTLN01006Jです。
- 既設水栓の止水栓と接続のためフレキシブル管 (TN65L型) を別途手配ください。

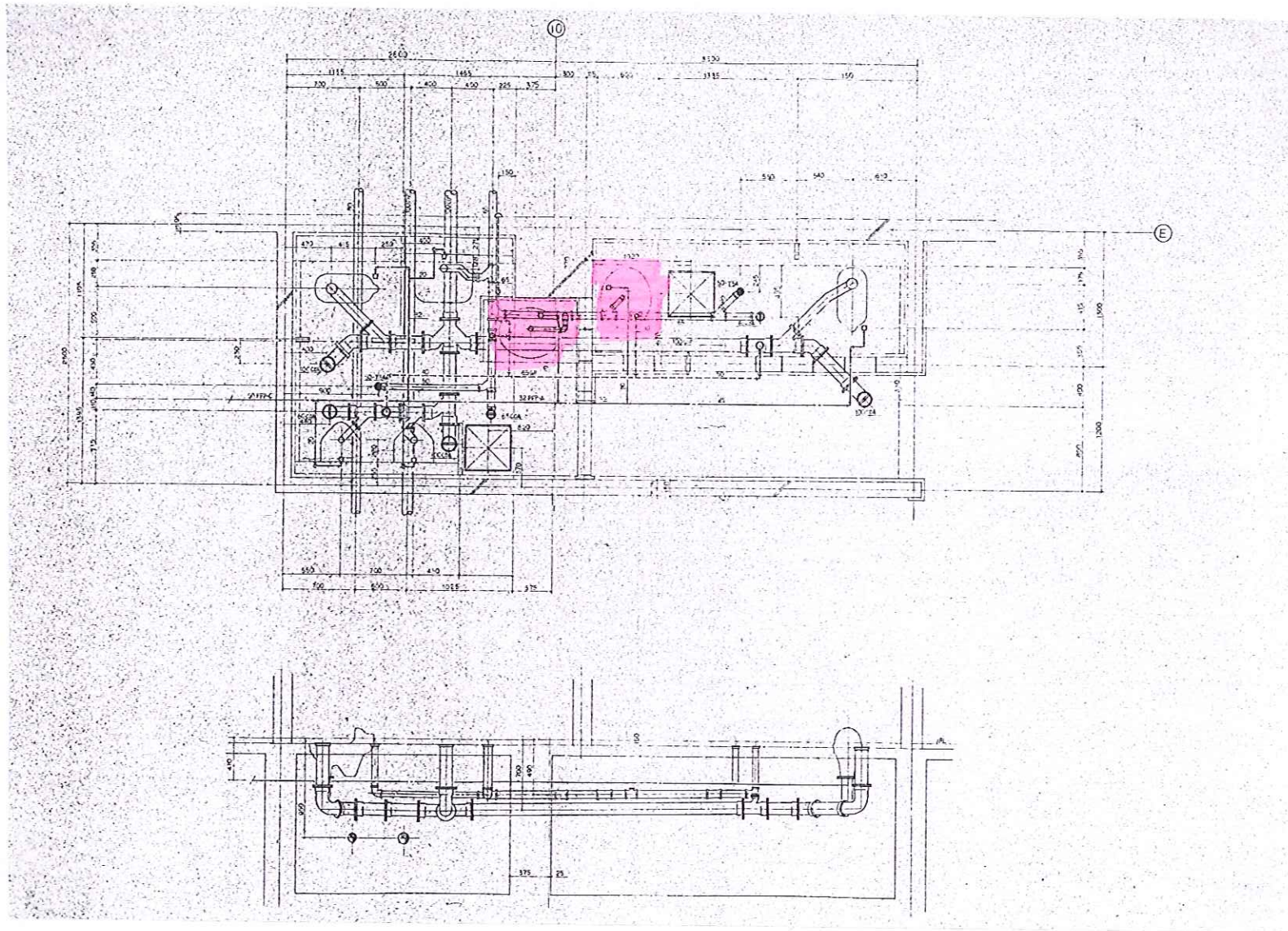

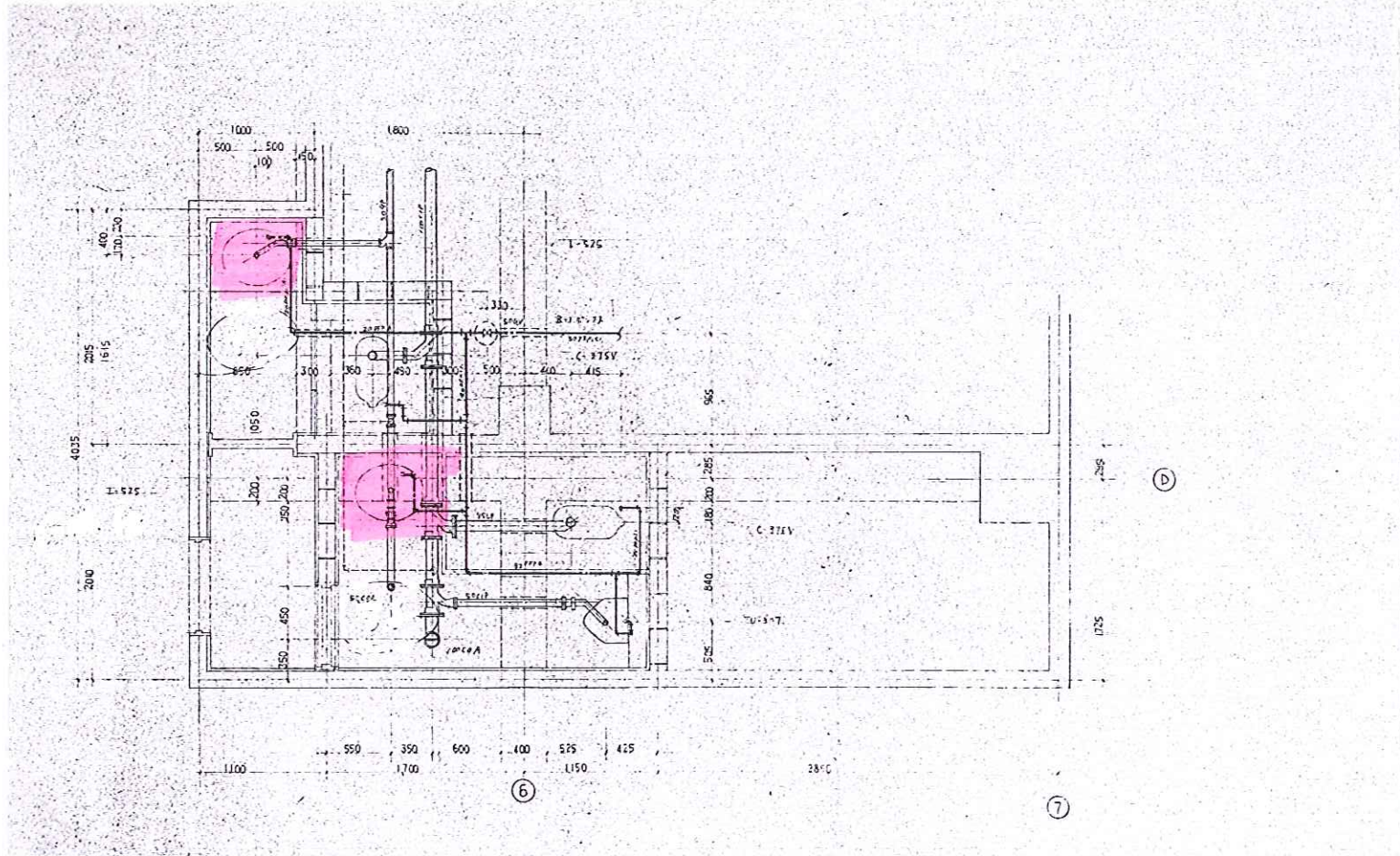

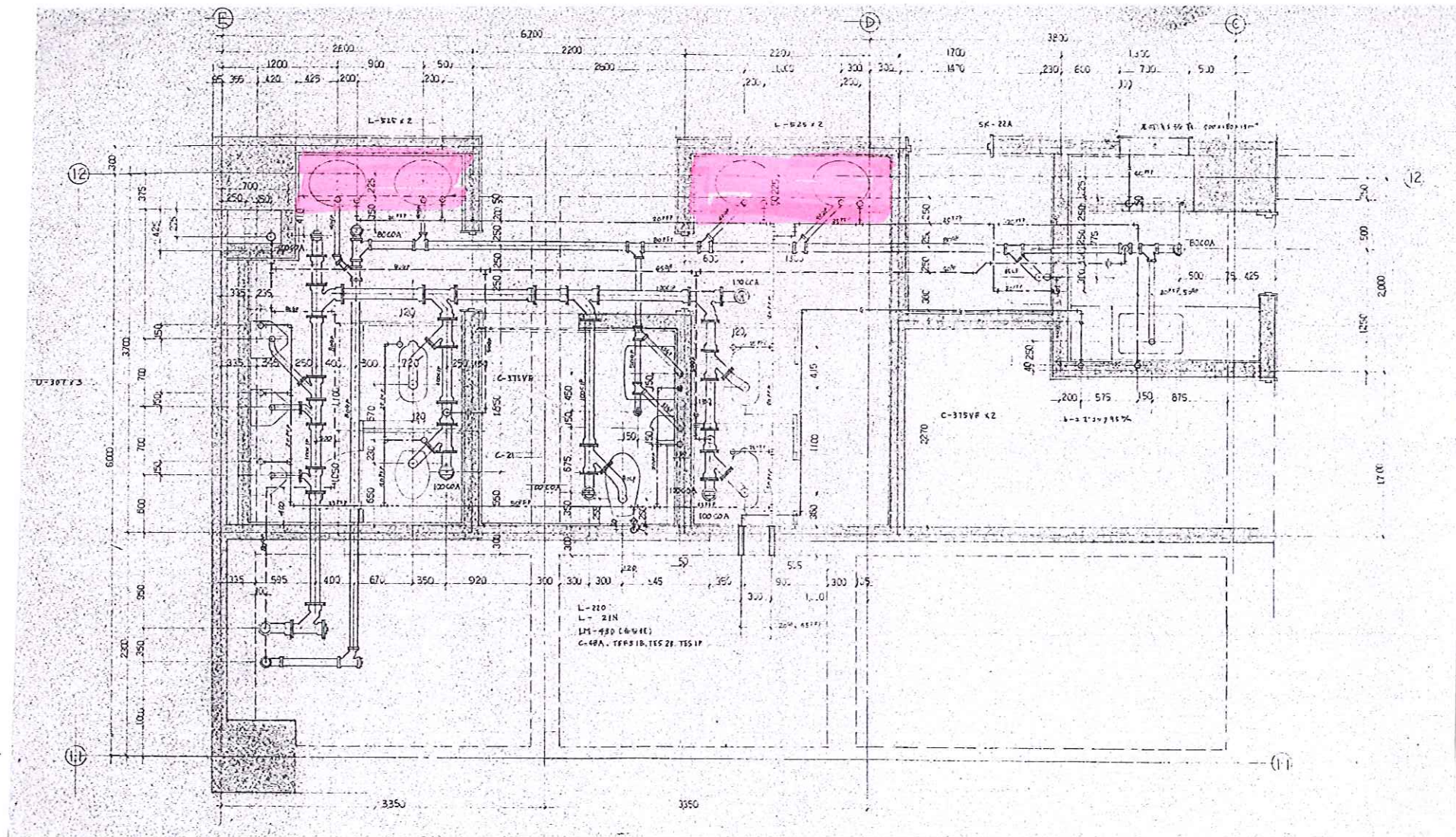

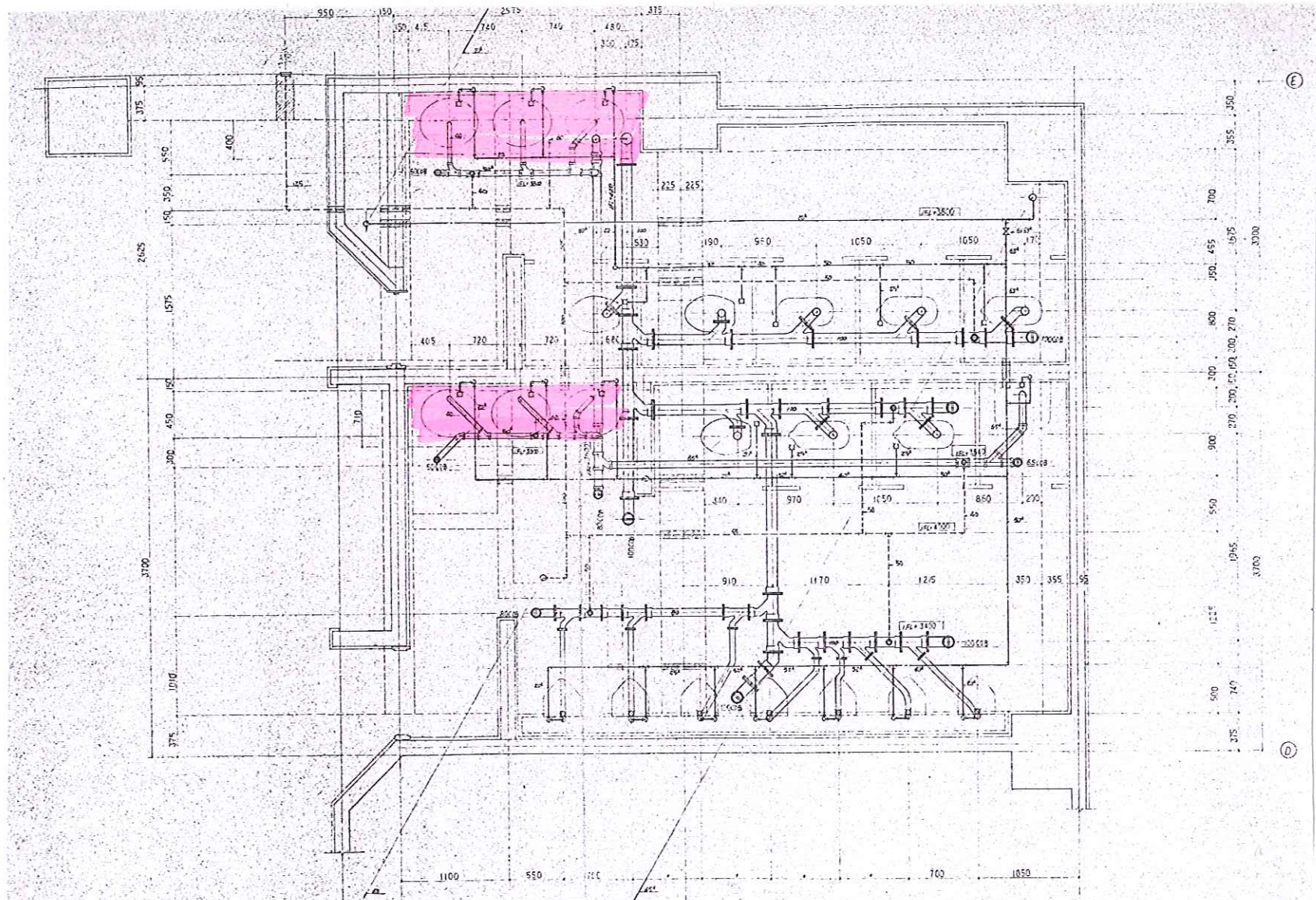

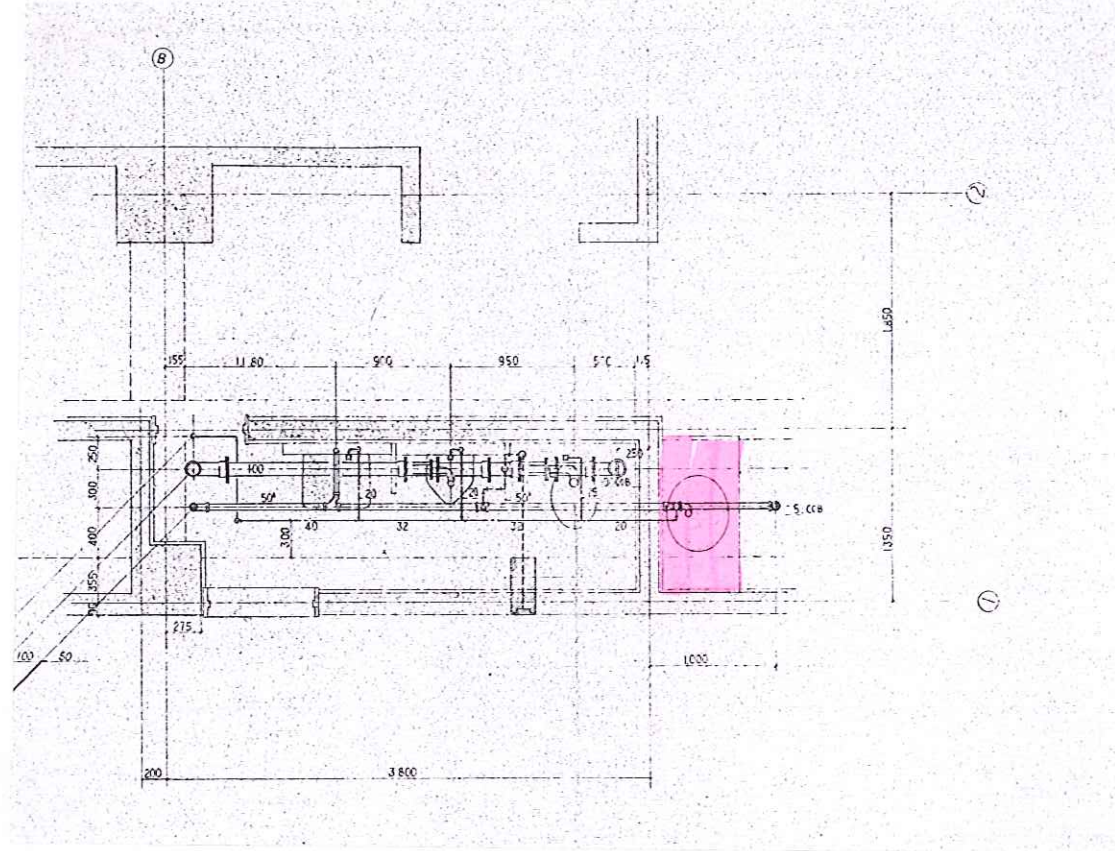



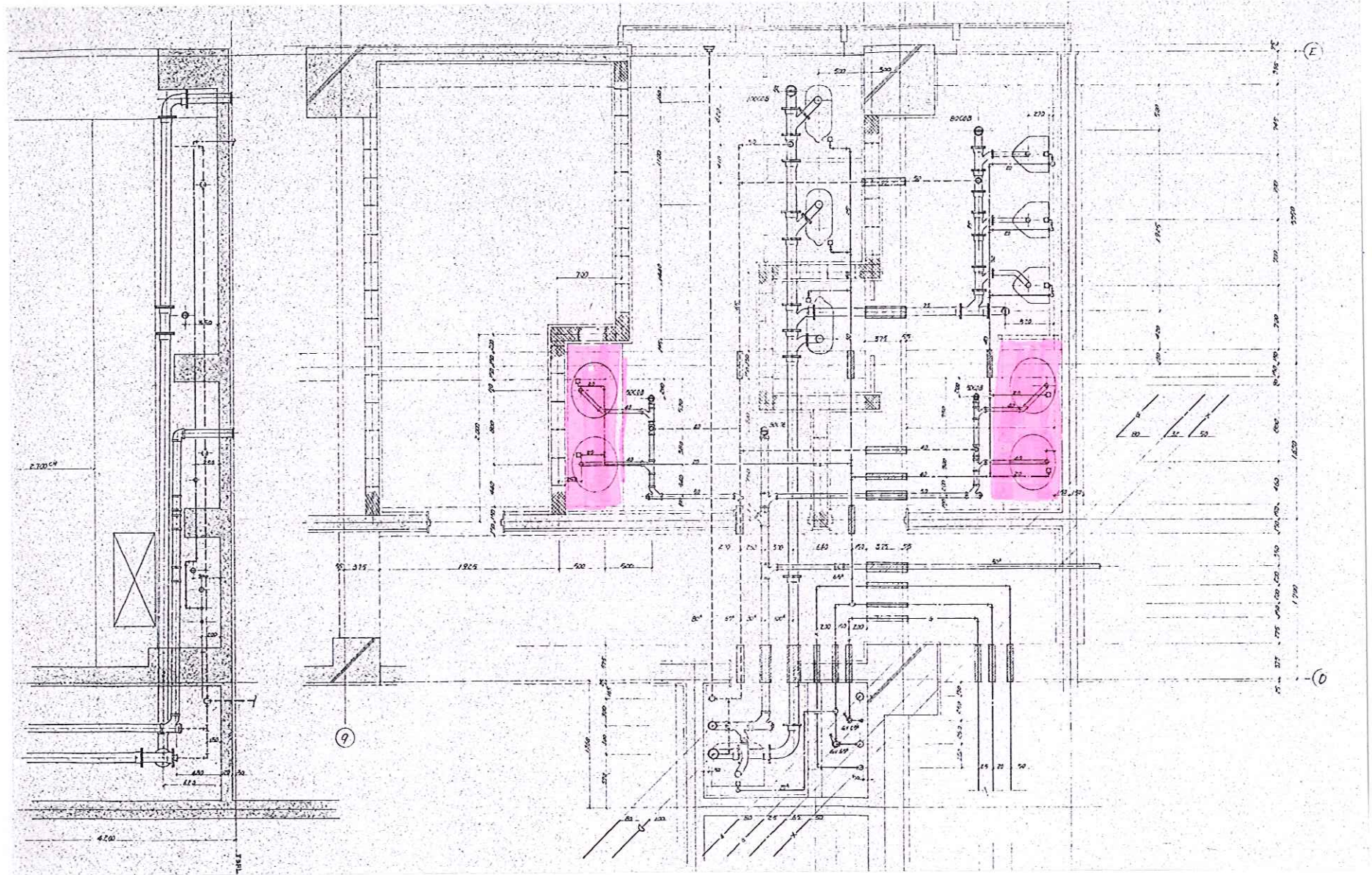

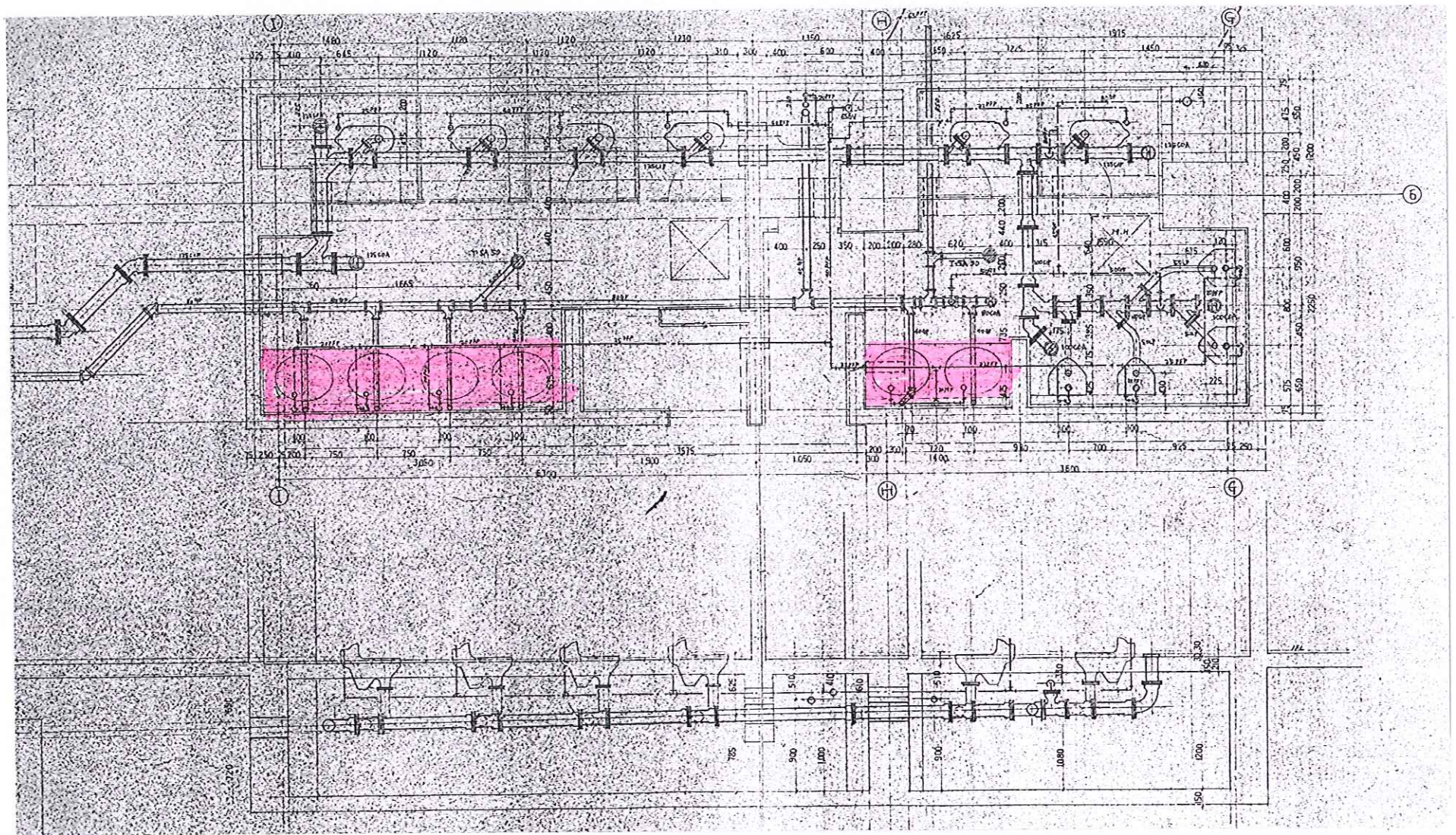

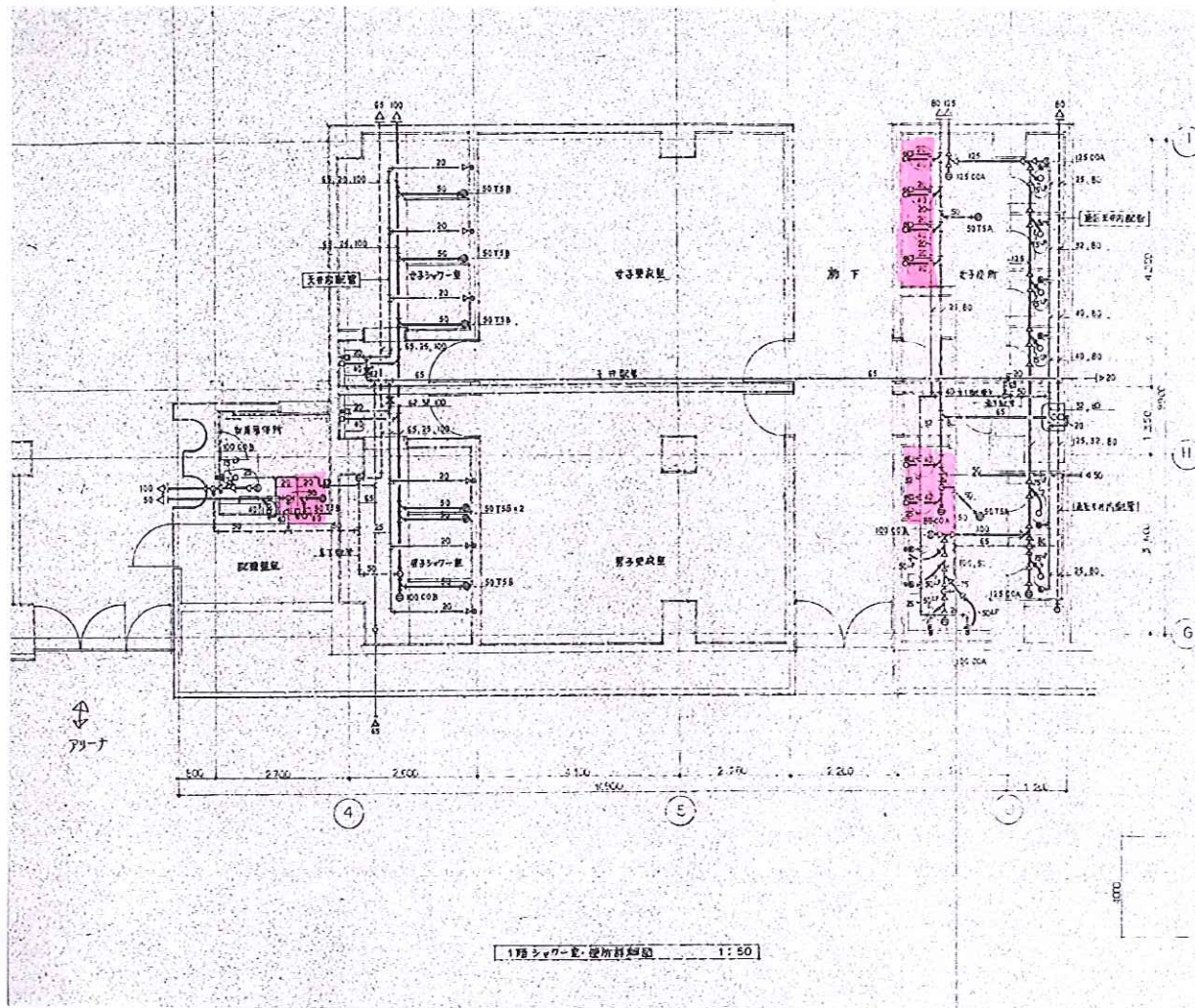

器具表

器具名	記号	材質・品名・メーカー	洗面	男子更衣室	女子更衣室	男子更衣室	女子更衣室	男子更衣室	女子更衣室	屋外	合計
和式大便器	C-375VF&TV-750C	成栄産業株式会社			4	2					6
身体自動洗足器	C-48A.TF.S157ESIP	TES28 (1400型器具)	1								1
小便器	U-207&T-60P	(小便器)			4						4
洗面器	L-525	(洗面器)		1	1	4	2				6
	L-103D	(洗面器)						1			1
手洗器	L-21N	(手洗器)	1								1
掃除機	SK-22A	(掃除機)				1					1
化粧鏡	TS119AES	(化粧鏡)		1	1						2
照明器具	LM-48D	(照明器具)	1								1
石材入水	TS126AS	(石材入水)		3	3						6
	TS126SN	(石材入水)	1			4	2				6
水栓	T-130AR-13	水栓					1				1
敷水栓	T-27-13	敷水栓							1		1
万能水栓	T-200ES-12	万能水栓								1	1
シャワー	TGBPK&TGB9M&L	シャワー		3	3						6
ガス弁	TS117-7J-7.95A	ガス弁							1		1
ガス弁	20A2+0.77	ガス弁							1		1

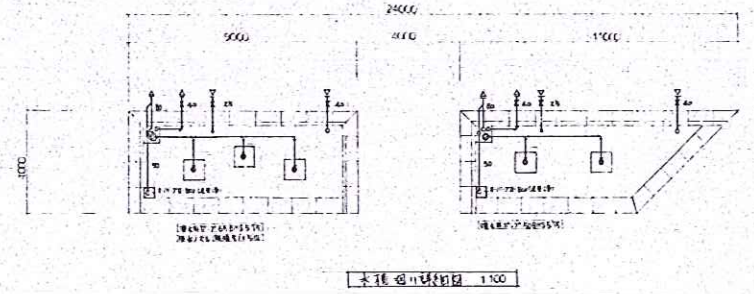

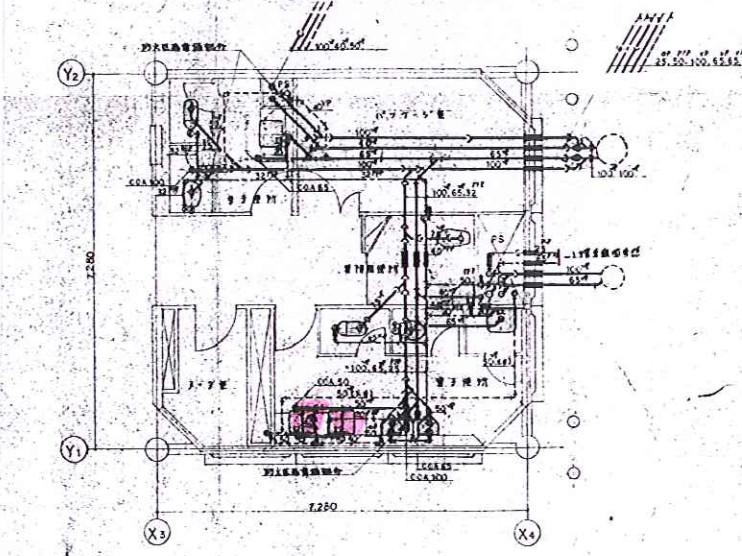
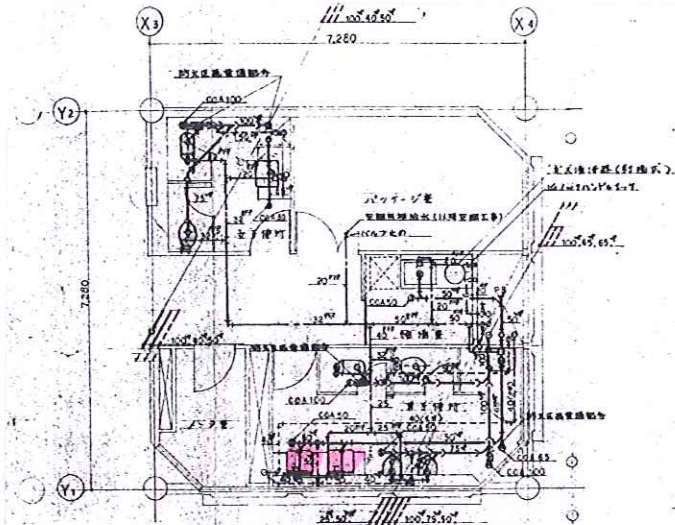

衛生器具表 (中央サービス棟)

品名	型番・商品名	1階		2階		計	備考
		男子 手洗い 洗面	男子 手洗い 洗面	男子 手洗い 洗面	男子 手洗い 洗面		
洗面水栓	G375VF, TVISONC, TS116R	1	1	1	1	4	
洗面水栓	C21, TVISONDM, TS116R	1	1	1	1	4	
洗面水栓	C48A, TVISONB, TS116R		1			1	洗面水栓
洗面水栓	U307, T80P	2		2		4	
洗面水栓	L331, TGLB51MFA	2	1	2	1	6	
洗面水栓	L7R, T205, TEP		1			1	
洗面水栓	SK22A, T23AE19, T375N	1		1		2	
洗面水栓	T130A113, SNK-ACTV-17				1	1	洗面水栓
洗面水栓	TS119A83	2	1	2	1	7	
洗面水栓	TS1265N	2	1	2	1	7	
洗面水栓	TS119A83						
洗面水栓	TS119A83						
洗面水栓	COA100	1	1	2	1	5	
洗面水栓	80			1		1	
洗面水栓	85	1	1	1		3	
洗面水栓	50	1	1	1	1	4	
洗面水栓	60			1		1	
洗面水栓	新着品 洗面水栓 2017.10.04				1	1	

※ 図中の洗面水栓記号は0.05以上の水流で洗面部分の前後10cm以内の範囲に設置する。

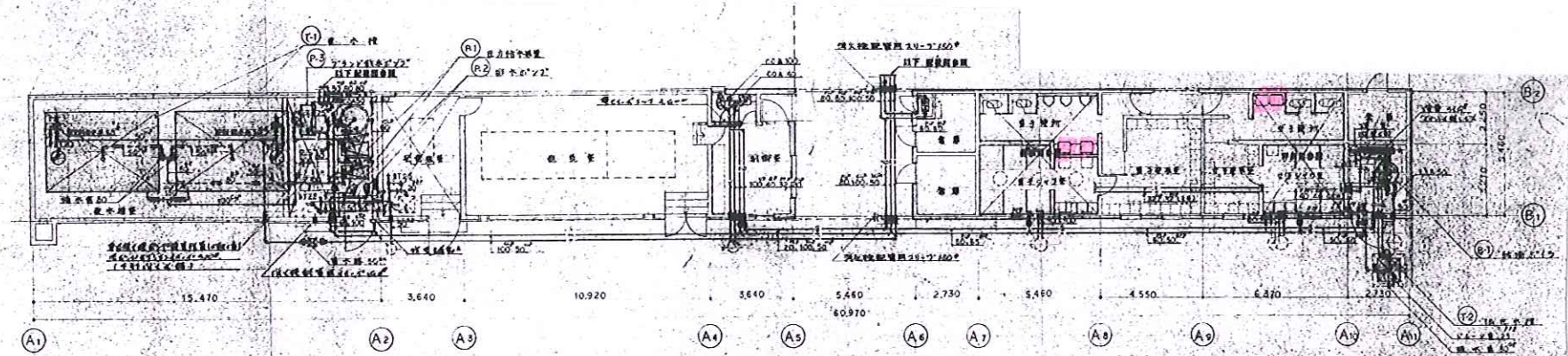

クラブハウス 概観 平面図 5-1:100

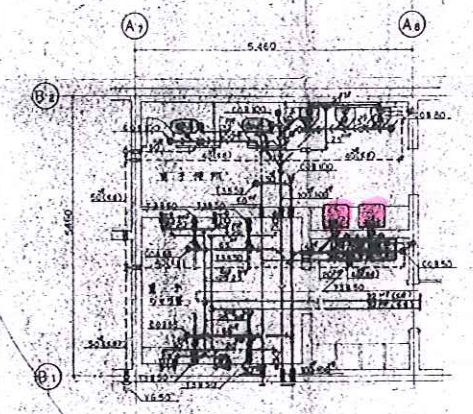

シャワー室 シャワー水栓詳細図 5-1:50

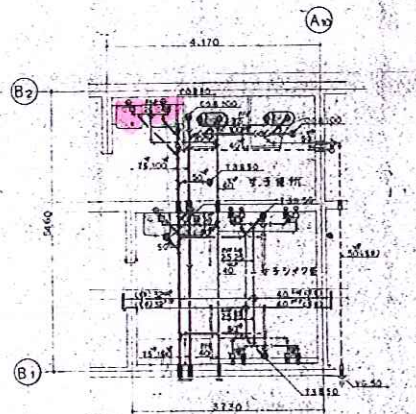

更衣室 シャワー水栓詳細図 5-1:50

洗面器具表 (クラブハウス 概観)

記号	品名	仕様	数量	単位	備注
洗面水栓	C375VF-TV150HC-TS1168		2	2	
壁掛式洗面水栓	C21-TV150QH-TS1168		1	1	
ストール前壁掛	U507-160P		3	3	
洗面器	LS31-161331-NPA		2	2	
洗面器	L2000-T205-TK-TOP		2	2	
シャワーヘッド	TM16CM		4	4	
	TGB3PC-1GB3AZ		2	2	
壁掛け洗面水栓	I130AR13-SNK-KC(11-F)		1	1	
化粧鏡	TS119J53		2	2	
化粧鏡	83		2	2	
洗面台	TS1285N		2	2	
洗面台	56N		6	3	
洗面水栓	T5850		1	1	
排水口	COB100		3	2	
	80		1	1	
	65		2	2	
	50		1	1	
	COA100		1	1	
	40		1	1	